



Installatiehandleiding Anna.

In combinatie met de Smile T230.

Handleiding PW versie 2.0

Hallo Anna.

Vroeger had je thermostaten. Nu is er Anna.
Anna werkt voor jou en doet wat ze moet doen:
zorgen voor een comfortabel leefklimaat.

In deze handleiding wordt beschreven hoe je Anna installeert.

We raden je aan om deze handleiding goed door te lezen voordat je begint met installeren. De installatiehandleiding die in het pakket van Anna is meegeleverd, kun je als referentie bij de hand houden tijdens de installatie.

Op www.plugwise.nl/anna vind je meer tips en veelgestelde vragen.

Deze handleiding is aan wijzigingen onderhevig.
De meest recente versie van de handleiding kun je altijd op de website vinden.

Inhoudsopgave.

Hallo Anna.	2
Inhoudsopgave.	3
Gebruik van symbolen.	4
In het pakket van Anna.	5
Installeer Anna in 4 stappen.	7
De installatie.	8
Belangrijke informatie!	9
Controleer je netwerkbereik.	10
Verbinden met netwerk.	11
Controleren netwerkinstallatie.	14
Smile aansluiten.	15
Anna aansluiten.	19
Anna-app installeren.	22
Onderhoud en updates.	23
Milieu.	24
Contact.	24

Gebruik van symbolen.



Let op!

Belangrijke informatie die je niet over het hoofd mag zien.
Lees de waarschuwing en volg de voorgeschreven procedure zodat je
Anna op de juiste manier installeert.



Deze stap moet je uitvoeren om Anna te installeren.



Lees de tip om de installatie gemakkelijker te maken.

In het pakket van Anna.

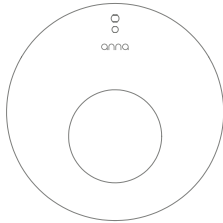

Anna.

Anna komt te hangen op de plek van je huidige thermostaat.

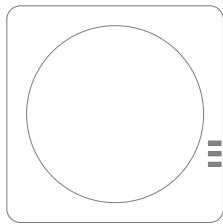

Smile T230 (230V5A).

Je plaatst de Smile vlakbij de cv-ketel. De Smile sluit je aan tussen de cv-ketel en Anna. De Smile zorgt ervoor dat de data van de cv-ketel, over je eigen netwerk, naar je smartphone of tablet worden gestuurd.

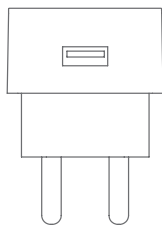

Adapter.

De adapter voorziet de Smile van stroom. Hiervoor heb je een extra stopcontact in de buurt van de cv-ketel nodig.

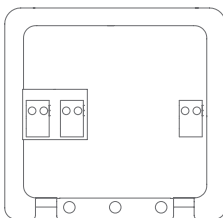

Bevestigingsplaat.

Met de bevestigingsplaat sluit je de Smile aan op de cv-ketel en hang je de Smile op aan de muur.

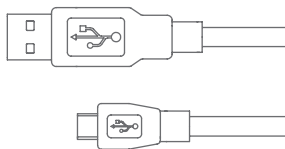

Adapterkabel.

De adapterkabel sluit je aan op de adapter.

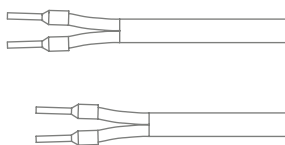

Installatiekabel voor de cv-ketel.

Optioneel:

Met de bijgeleverde installatiekabel verbind je de Smile met de cv-ketel.



Installatiehandleiding.

De installatiehandleiding die in het pakket van Anna is meegeleverd, helpt je op weg bij de installatie.

Anna-app

Verbind je smartphone of tablet met Anna en laat energie besparen aan haar over. Met Anna kun je eenvoudig de temperatuur in je woning op afstand bedienen, waar je ook bent. Ook weet Anna via de app wanneer je thuis bent, of juist niet. Daar past ze, slim als ze is, de temperatuur in huis op aan. Stel eenvoudig je wekschema in. Kies na enkele weken een bespaarmodus om optimaal energie te besparen. Start je voor het eerst de app op? Dan wordt er eenmalig gevraagd een aantal gegevens in te vullen. Hierdoor werken de app en Anna optimaal samen. Ontzorgd energie besparen doe je met Anna.



Installeer Anna in 4 stappen.

We raden je aan om naast deze handleiding ook onze website www.plugwise.nl/anna te raadplegen.

Hier vind je handige tips en veelgestelde vragen.

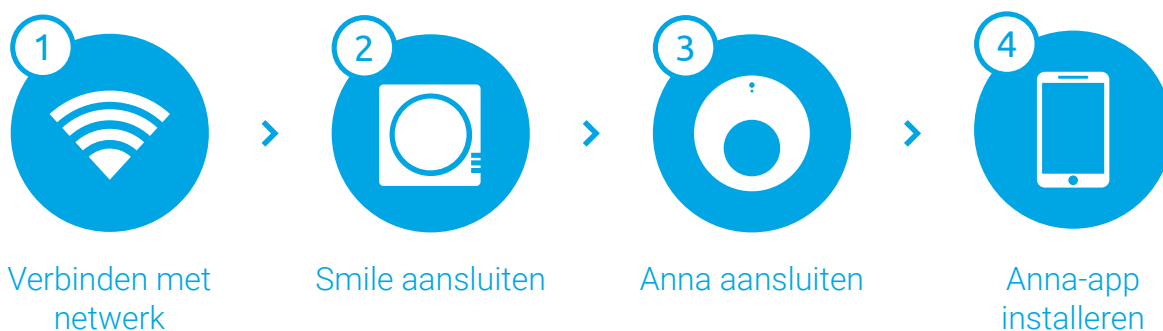

Algemene Veiligheidswaarschuwing.

Dit product dient uitsluitend te worden geïnstalleerd door een gecertificeerd installateur volgens de lokale voorschriften (conform NEN1010 of AREI). Het niet juist volgen van de installatie-instructies kan de verwarmingsinstallatie buiten werking stellen, of permanente schade aan Anna of aan de verwarmingsinstallatie veroorzaken.

De installatie.

Het systeem bestaat uit Anna voor aan de muur.
En een gateway die wordt aangesloten op de cv-ketel, de Smile.
De Smile zorgt voor de communicatie tussen Anna, de Anna-app, de HTML-interface van Anna en de cv-ketel.

Anna en de Smile sluit je aan op de bestaande draden tussen de thermostaat en de cv-ketel.

De Smile verbind je met je netwerk, zodat je bijvoorbeeld de temperatuur in huis ook via de app en de HTML-interface kunt bedienen.

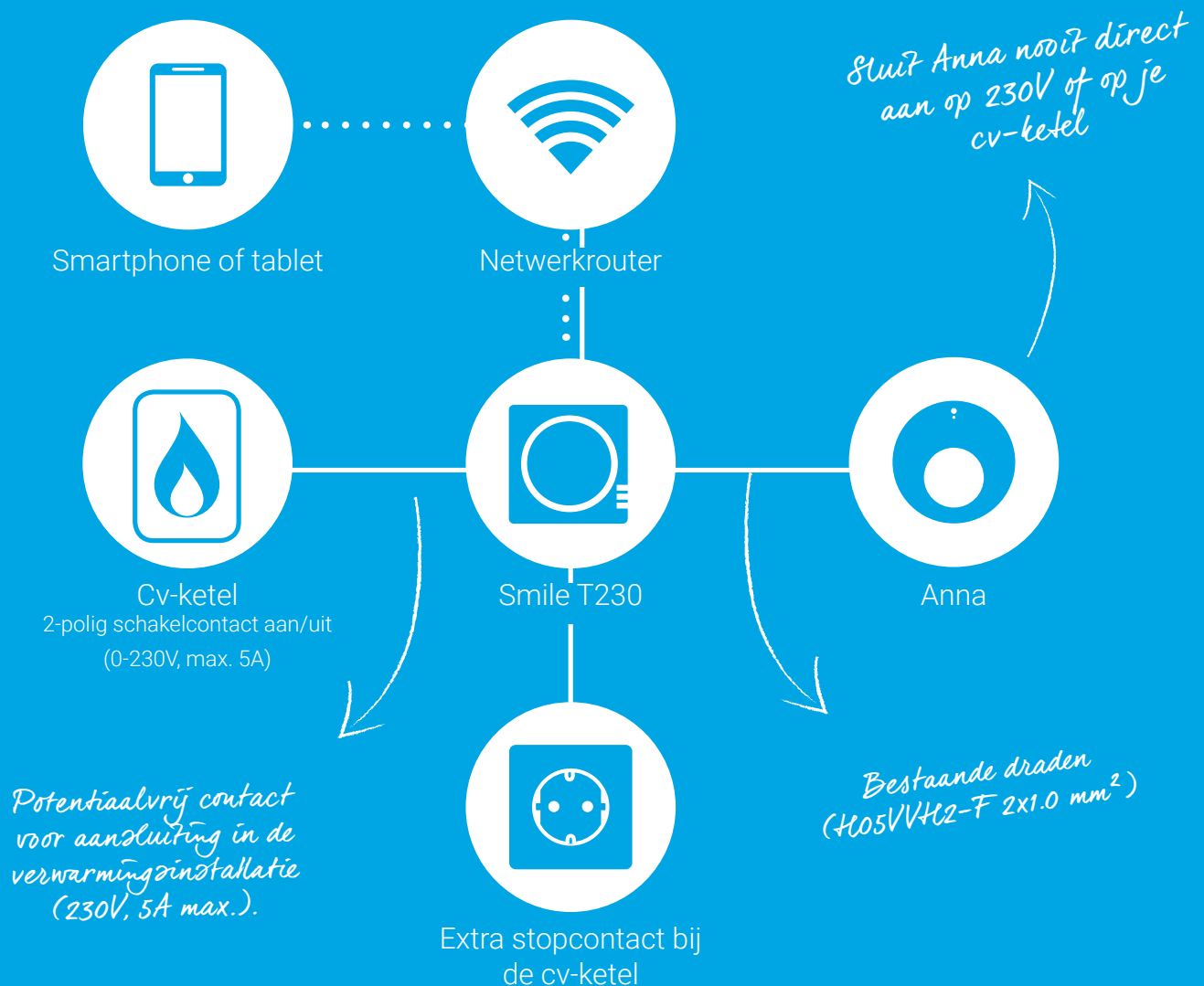

Belangrijke informatie!



De bestaande cv-draden die de cv-ketel met de thermostaat verbinden, moeten op de ketel zijn aangesloten op de aan/uit-aansluiting (0-230V, max. 5A).
Je vindt dit terug in de handleiding van de cv-ketel.



De cv-draden die de cv-ketel met de thermostaat verbinden, moeten minimaal van het kabeltype H05VVH2-F 2x1.0 mm² zijn, mogen niet langer zijn dan 50 meter en geen grotere weerstand dan 5 Ohm per draad hebben. Als dit wel het geval is, adviseren wij de draden te laten vervangen.



Controleer vooraf de aanwezigheid en kwaliteit van de netwerkverbinding en de beschikbaarheid van een vrij stopcontact bij de cv-ketel.



Je hebt een smartphone of tablet nodig waarvan het besturingssysteem op Android of iOS draait om de app te installeren.
Kijk op www.plugwise.nl/anna voor de exacte systeemeisen.



Zorg ervoor dat je het wachtwoord van het WiFi-netwerk waarmee je Anna wilt verbinden bij de hand hebt.



Haal de spanning van de cv-ketel voordat je verder gaat.
Volg hiervoor de veiligheidsbepaling.



Sluit Anna nooit direct op 230V of direct op de cv-ketel aan.
Dit kan Anna blijvend beschadigen.

Controleer je netwerkbereik.

Controleer of er via kabel (UTP-kabel) een netwerkbereik is bij de cv-ketel. Of controleer je WiFi-bereik bij de ketel. Gebruik hiervoor een smartphone of tablet die verbonden is met het WiFi-netwerk waarmee straks ook de Smile wordt verbonden.

Wanneer je smartphone aangeeft dat er een WiFi-bereik van minimaal 2 ontvangststreepjes is, dan kun je ervan uitgaan dat dit voldoende is.

Maak een foto van de 8-letterige code op de zijkant van de Smile. Die heb je tijdens het instellen van de Anna-app nodig.

Haal de spanning van de cv-ketel.
Je kunt nu de Smile gaan aansluiten.



*Heb je onvoldoende WiFi-bereik bij de cv-ketel?
Een WiFi-repeater kan hier uitkomst bieden om het signaal te versterken.*

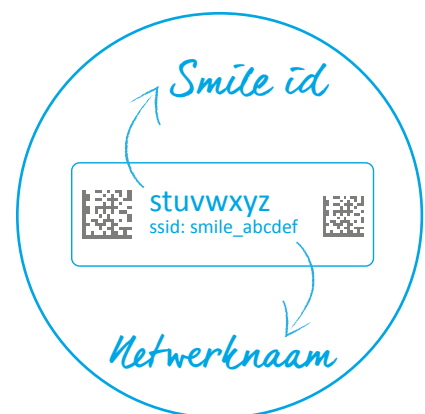



Verbinden met netwerk.

Stap 1

Je hebt nodig:

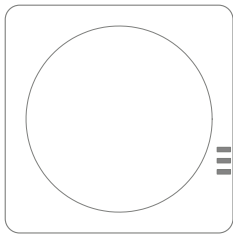

Smile T230

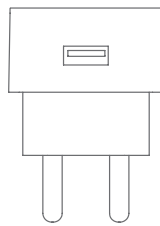

Adapter

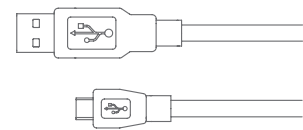

Adapterkabel

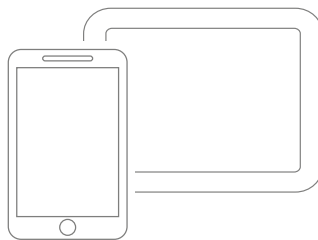

*Je smartphone of
tablet*



Verbinden met netwerk.



Ga naar de cv-ketel. Bepaal ongeveer de positie van de Smile.



Sluit de adapterkabel aan op de adapter en de Smile. Steek de stekker in het stopcontact. Wacht tot de Smile is opgestart: de lampjes "Status" en "WLAN" knipperen langzaam.



Sluit de Smile aan op je netwerk. Volg de stappen op de volgende pagina. Doe dit bij de cv-ketel. Zo ben je zeker dat er voldoende bereik is.



Houd het Smile ID bij de hand. Dit heb je nodig om te kunnen verbinden met de Smile en voor installatie in de app.



Houd het wachtwoord van je WiFi-netwerk bij de hand. Dit is nodig om de Smile met je eigen WiFi-netwerk te verbinden.



WiFi.

- ✓ Verbind je smartphone of tablet met het WiFi-netwerk dat begint met 'smile_'.
- ✓ Voer als wachtwoord het Smile ID in.
- ✓ Ga in de webbrowser naar <http://192.168.40.40>. De pagina "Instellingen" > "Netwerkinstellingen" verschijnt automatisch.
- ✓ Druk op "Scan" en selecteer je eigen WiFi-netwerk.
- ✓ Voer het wachtwoord in van je eigen WiFi-netwerk en sla de instellingen op.
- ✓ Zorg ervoor dat je je smartphone of tablet weer verbindt met het WiFi-netwerk waar je zojuist de Smile op hebt ingesteld.



WiFi via WPS.

- ✓ Druk 2 seconden op de zwarte knop op de Smile.
- ✓ Wacht tot het lampje "WLAN" snel en regelmatig blijft knipperen.
- ✓ Druk op de WPS-knop op de WiFi-router om te verbinden met WiFi.

Als de Smile na 2 minuten nog geen verbinding heeft gemaakt met je WiFi-netwerk wordt de Smile opnieuw in aanmeldmodus gezet.



LAN.

(hiervoor heb je een netwerksnoer (UTP-kabel) nodig)

- ✓ Sluit vóór dat je de stekker van de Smile in het stopcontact steekt, de netwerkkabel (UTP-kabel) aan tussen de Smile en de router.
- ✓ Wanneer je een netwerkverbinding hebt zal het lampje "Status" branden en "LAN" knipperen.



Lukt het niet te verbinden met WiFi via WPS? Verbind dan met WiFi zonder gebruik te maken van WPS.



Wanneer je de Smile met een ander WiFi-netwerk wilt verbinden, druk dan 5 seconden op de zwarte knop op de Smile totdat het lampje "Status" 5 keer heeft geknipperd en het lampje "WLAN" snel gaat knipperen. Laat los. Wacht tot de Smile weer is opgestart en verbind de Smile opnieuw met het (WiFi-) netwerk.



Controleren netwerkinstallatie.

Controleer eerst of je de Smile met je netwerk hebt verbonden.
Gebruik hiervoor een smartphone of tablet die is verbonden met het
netwerk waarmee ook de Smile is verbonden.

Ga naar <https://anna.plugwise.net>
Log in met je Smile ID.

Je komt nu op de HTML-interface van Anna.



Niet gelukt via WiFi?

*Druk 5 seconden op de zwarte knop op de Smile tot het
lampje "Status" 5 keer heeft geknipperd en het lampje
"WLAN" snel gaat knipperen (de netwerkinstellingen worden
gewist). Wacht tot de Smile weer is opgestart en probeer
opnieuw de Smile met je WiFi-netwerk te verbinden (stap 1).*

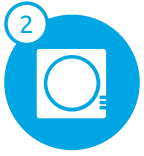

Smile aansluiten.

Stap 2

Je hebt nodig:

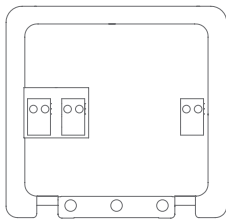

Bevestigingsplaat

Optioneel:

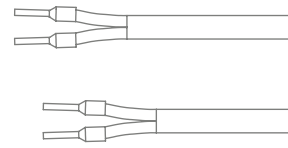

Installatiekabel voor
de cv-ketel

*Je kunt de bijgeleverde extra
installatiekabel gebruiken
wanneer de thermostaatdraad te
kort is.*

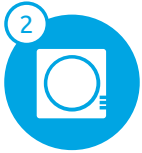

Smile aansluiten.



Sluit de Smile alleen aan op de aan/uit-aansluiting (max. 230V, 5A).



Sluit Anna nooit direct aan op de ketel! Dit kan het product beschadigen.



Wanneer je een regelaar voor een weersafhankelijke regeling, een vloerverwarmingsmodule en/of een buitenvoeler hebt, moet hier bij de aansluiting van de Smile rekening mee worden gehouden. Raadpleeg hiervoor de handleiding van de desbetreffende regelaar.



De cv-draden die de cv-ketel met de thermostaat verbinden, moeten minimaal van het kabeltype H05VVH2-F 2x1.0 mm² zijn, mogen niet langer zijn dan 50 meter en geen grotere weerstand dan 5 Ohm per draad hebben. Als dit wel het geval is, adviseren wij je de draden te laten vervangen.

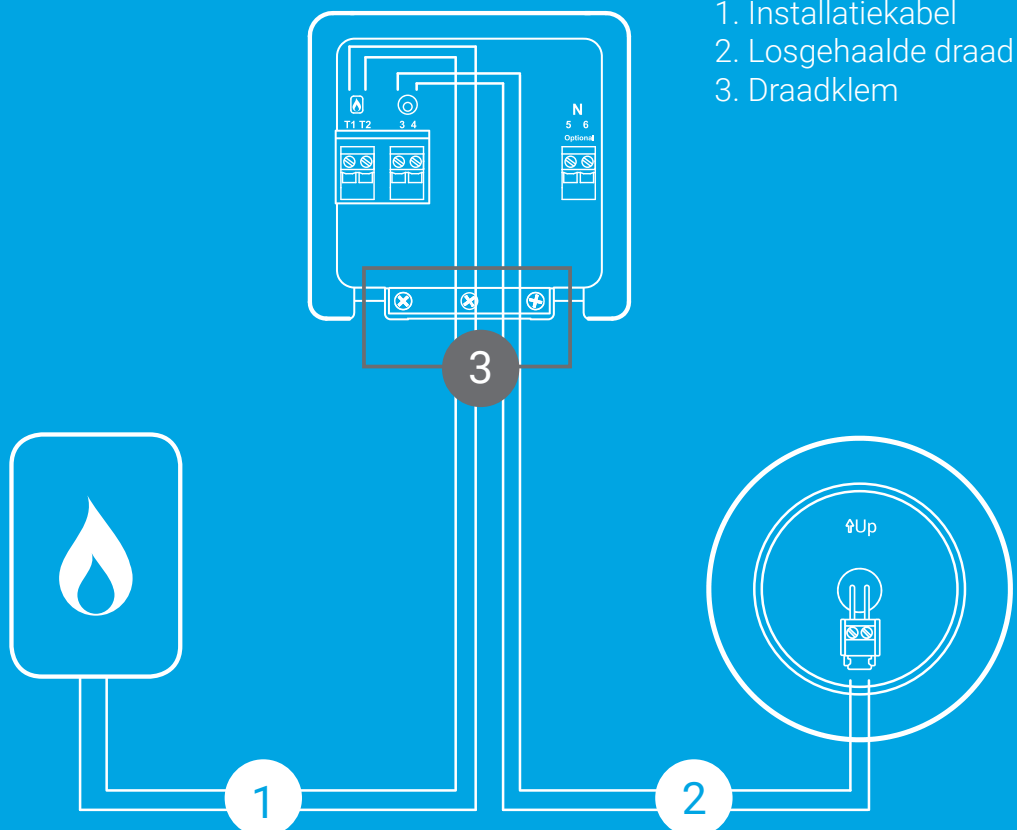

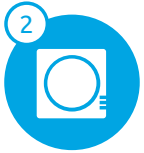

Smile aansluiten.



Zorg ervoor dat de spanning van de cv-ketel is voordat je de Smile aansluit. Volg hiervoor de veiligheidsbepalingen.



Zorg ervoor dat de spanning ook van de Smile is voordat je verder gaat met de installatie.



Monteer de bevestigingsplaat van de Smile aan de muur bij de cv-ketel. Voorkom hierbij het raken van de bestaande bedrading in de muur tijdens het boren.



Houd hierbij rekening met waar de Smile moet komen te hangen ten opzichte van het stopcontact en de lengte van de draden tussen de cv-ketel en thermostaat.



Maak bij de cv-ketel de draad tussen de cv-ketel en thermostaat los en plaats hiervoor in de plaats de installatiekabel voor de cv-ketel. Gebruik de handleiding van de ketel voor informatie over de ketelaansluiting.



Draai de schroeven op de draadklem (3) in de bevestigingsplaat los. Plaats de installatiekabel die je zojuist geplaatst hebt bij de cv-ketel langs de daarvoor bestemde opening in de draadklem.



Sluit de andere kant van de kabel aan op de connectoren van de bevestigingsplaat van de Smile bij het icoon van het vlammetje (T1 en T2).

Gebruik de handleiding van de ketel voor informatie over de ketelaansluiting en controleer of er extra handelingen nodig zijn, zoals het plaatsen van weerstanden of kaarten, het wisselen van aansluitpolen of wijzigen van de software-instellingen.



Plaats de losgehaalde draad (2) die loopt naar de thermostaat in de bevestigingsplaat van de Smile. Sluit de cv-draad aan op de connectoren bij het Anna-icoontje (3 en 4). Draai nu de schroeven van de draadklem weer vast.



Plaats de Smile op de bevestigingsplaat door de pinnen op de achterkant van de Smile in de bevestigingsplaat te klikken.



Zet de spanning nog niet terug op de cv-ketel en de Smile nadat je de Smile hebt geplaatst!

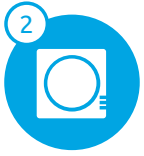

Smile aansluiten.

Tip na het aansluiten van de Smile op de cv-ketel.

Controleer eerst of de Smile goed is aangesloten op de cv-ketel.
Sluit Anna hiervoor aan op de Smile met de extra installatiekabel.

Sluit de kabel aan bij het Anna icoontje op de Smile. Sluit de andere kant van de kabel aan op de connector op het montagedeel van Anna.
Klik Anna op het montagedeel vast.

Zet de spanning terug op de cv-ketel en de Smile.
Wacht 5 minuten totdat de Smile is opgestart.
Als je de Smile goed hebt aangesloten, kun je de cv-ketel aan- en uitzetten.

Controleer of de Smile de aansluiting juist heeft herkend: log in op de HTML-interface van Anna <https://anna.plugwise.net> met het Smile ID. Ga via het menu naar "Status" > "Systeem" en kijk bij boiler protocol of het protocol klopt met de aansluiting.



Haal voordat je verder gaat de spanning van de cv-ketel en de Smile.
De-installeer Anna van de Smile.



Anna aansluiten.

Stap 3

Je hebt nodig:

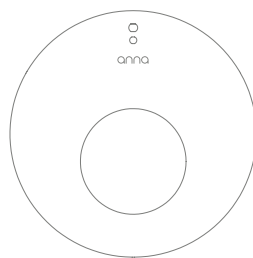

Anna

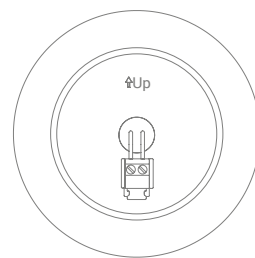

*Montagedeel
achterop Anna*



Anna aansluiten.



Voor een optimale werking dien je Anna op te hangen op een plek waar de temperatuur goed kan worden gemeten:

- Hang Anna op een hoogte van 160 cm.
- Hang Anna op een binnenmuur.
- Hang Anna niet in de zon.
- Hang Anna niet in de buurt van een warmte- of koude bron (bv. een radiator of een raam).
- Hang Anna niet op de tocht.
- Hang Anna niet in een vochtige omgeving.

Soms is het nodig extra gaatjes te boren voor bevestiging. Let op dat je geen andere draden in de muur raakt.



Verwijder de oude thermostaat. Maak de thermostaat los van de muur, schroef vervolgens de draden die zijn aangesloten op de thermostaat los en verwijder de montageplaat.



Klik het montagedeel op de achterkant van Anna los. Aan de binnenkant van het montagedeel staat aangegeven welke kant naar boven moet. Plaats het montagedeel dat bij Anna hoort op de muur.

- Markeer op de muur waar de gaten voor het montagedeel moeten komen.
- Boor de gaten in de muur waar je straks het montagedeel op vast gaat schroeven.
- Plaats pluggen in de gaten.
- Schroef het montagedeel vast op de muur met behulp van schroeven. Zorg ervoor dat de draden die aangesloten waren op de thermostaat door de hiervoor bestemde opening steken, zodat je straks eenvoudig de draden kunt aansluiten op het montagedeel.



Plaats de cv-draden door het montagedeel en schroef deze vast in de connector.

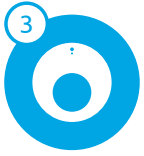

Anna aansluiten.



Plaats Anna op het montagegedeelte zoals je hieronder ziet. Klik Anna aan de bovenkant op de haak (1) en klik vervolgens Anna ook aan de onderkant vast (2).



Zet de spanning terug op de cv-ketel. Steek de stekker van de Smile weer in het stopcontact en wacht tot deze is opgestart.



Controleer of Anna goed is aangesloten. De gemeten temperatuur verschijnt in het scherm van Anna. Zet de kamertemperatuur met Anna hoger door op de rechter metalen knop te tikken zodat de ketel zal gaan opwarmen. Controleer ook of de vlam van de cv-ketel gaat branden.

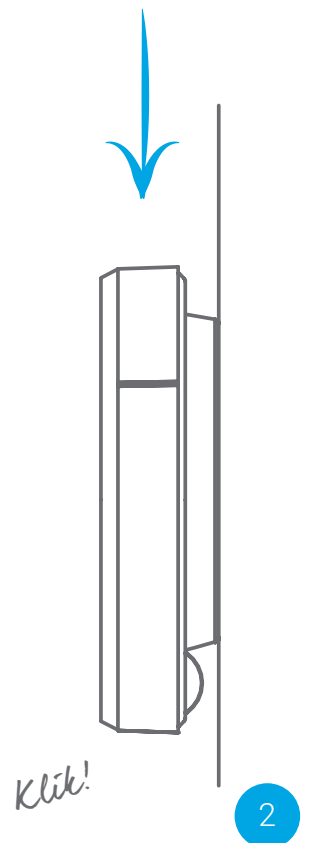
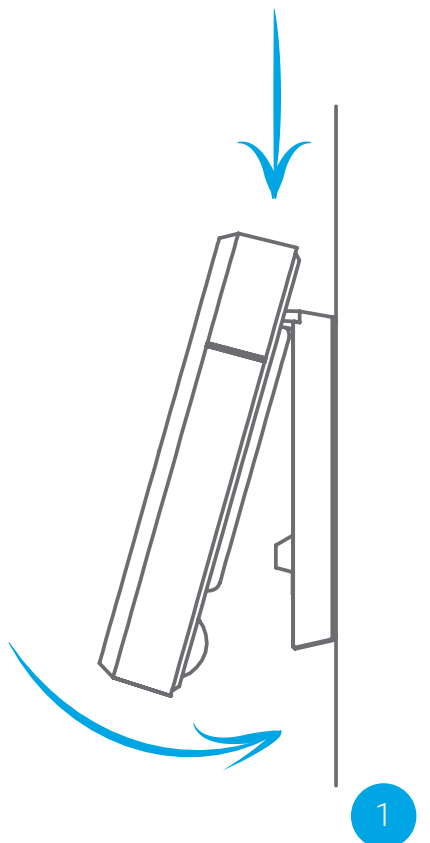



Anna-app installeren.

Stap 4

Je hebt nodig:

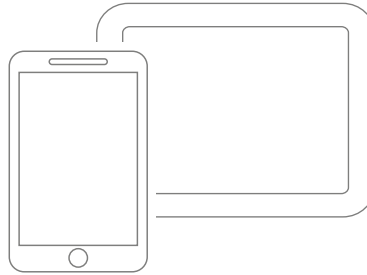

Je smartphone of tablet



Download en installeer de app op je smartphone of tablet. Je vindt de app in de App Store of op Google Play onder de naam "Anna - thermostat".



Controleer of de installatie is gelukt. Zet de temperatuur laag met de app en controleer of de vlam van de cv-ketel uitgaat.



Zorg ervoor dat je smartphone of tablet verbonden is met hetzelfde netwerk als waarmee ook de Smile is verbonden. Doorloop de opstartschermen van de app. De informatie wordt gebruikt om je huis slimmer te verwarmen.

Onderhoud en updates.

Updates

Updates bevatten oplossingen voor problemen en kunnen soms functionaliteit toevoegen. Het wordt aangeraden updates altijd zo snel mogelijk te installeren, indien dit niet automatisch gebeurt. Je kunt updates terugvinden en installeren via de HTML-interface van Anna.

Reinigen

Je kunt Anna schoonmaken door deze met een droge zachte doek op te poetsen.

Stroomstoring

Na een stroomstoring moet Anna vanzelf weer gaan functioneren; de klok van Anna zal gesynchroniseerd worden mits de internetverbinding beschikbaar is.

Ventilatie

Houd de ventilatiegaten aan de achterkant van Anna open en stofvrij.

Milieu.



Oude elektrische en elektronische apparaten bevatten vaak waardevolle materialen. Plaats een afgedankt apparaat dan ook nooit bij het gewone afval. Lever het apparaat in bij een gemeentelijk inzameldepot voor elektrische en elektronische apparatuur.

Contact.



Kom je er niet helemaal uit?

Kijk eerst op www.plugwise.nl/anna
Hier staan handige tips en aanwijzingen.
Je kunt ook het contactformulier invullen:
www.plugwise.nl/technisch-contact

Lukt het nog steeds niet?
Dan kun je ons altijd nog bellen op werkdagen
tussen negen (09.00u) en vijf (17.00u)
+31(0) 88 24 33 033

Hoe zet ik de helpdeskverbinding open?

Om je zo goed mogelijk van dienst te kunnen zijn, kun je de helpdeskverbinding met de Smile tijdelijk open zetten zodat onze helpdeskmedewerkers en ontwikkelaars direct met je mee kunnen kijken wat het probleem is. Druk zes keer kort na elkaar op het zwarte knopje op de Smile.

Hiermee open je de verbinding 48 uur lang.
Neem contact op met de helpdesk zodat we weten dat je de helpdeskverbinding openzet.



Europese CE conformiteitsverklaring
Plugwise B.V. verklaart hierbij dat deze Anna 230 voldoet aan de benodigde vereisten en
andere relevante bepalingen van de Europese richtlijnen.
Een exemplaar van de Europese conformiteitsverklaring is beschikbaar op
www.plugwise.nl/veiligheid-certificering.

